



ГАЗОВЫЙ НАГРЕВАТЕЛЬ РАТЮ

инструкция по монтажу и обслуживанию

Информация для специалиста по запуску: сохраните инструкцию вместе с устройством.
Информация для пользователя: сохраните инструкцию для дальнейшей эксплуатации.



ВНИМАНИЕ



**ГОРЯЧЕЕ СТЕКЛО МОЖЕТ
ВЫЗВАТЬ ОЖОГИ**

**НЕ ДОТРАГИВАЙТЕСЬ ДО
СТЕКЛА ДО ПОЛНОГО
ОХЛАЖДЕНИЯ**

**НЕ ДОПУСКАЙТЕ ДЕТЕЙ И ДРУГИХ ЛИЦ, НЕ ОБЛАДАЮЩИХ
ЗНАНИЯМИ ПРАВИЛЬНОЙ ЭКСПЛУАТАЦИИ К РАБОТАЮЩЕМУ
УСТРОЙСТВУ**

ПРЕДУПРЕЖДЕНИЕ!

НАГРЕВАТЕЛЬ ИМЕЕТ ВЫСОКУЮ ТЕМПЕРАТУРУ ВО ВРЕМЯ РАБОТЫ!

КАК РЕЗУЛЬТАТ КОНТАКТА С ГОРЯЧЕЙ ПОВЕРХНОСТЬЮ УСТРОЙСТВА МОГУТ ПРОИЗОЙТИ ОЖОГИ. ДЕТИ, ПОЖИЛЫЕ ЛИЦА, (ИЛИ ДРУГИЕ ЛИЦА, НУЖДАЮЩИЕСЯ В УХОДЕ), ЖИВОТНЫЕ, ОДЕЖДА, ЛЕГКОВОСПЛАМЕНЯЮЩАЯСЯ МЕБЕЛЬ, ГОРЮЧИЕ ВЕЩЕСТВА, НЕ ДОЛЖНЫ ПОПАДАТЬ В ЗОНУ РАБОТАЮЩЕГО УСТРОЙСТВА.

ПОМНИТЕ, ЧТО НЕОБХОДИМО ПОДДЕРЖИВАТЬ ТЕХНИЧЕСКОЕ СОСТОЯНИЕ НАГРЕВАТЕЛЯ В СООТВЕТСТВИИ С РЕКОМЕНДАЦИЯМИ ДАННОГО РУКОВОДСТВА.

Прочтите инструкцию полностью вместе со всеми возможными пользователями перед эксплуатацией устройства.

Любые самостоятельные изменения в конструкцию устройства строго запрещены. Никогда не пытайтесь модернизировать устройство или любую его часть. Любые изменения немедленно лишают гарантии и аннулируют пригодность к эксплуатации.

Нагреватель должен быть введен в эксплуатацию только квалифицированным специалистом.

Благодарим Вас за выбор газового нагревателя RATIO. Он разработан для вашего удобства и безопасности. Мы уверены, что вы останетесь довольны своим выбором благодаря тем усилиям, которые мы вложили в создание этого продукта. По любым вопросам обращайтесь в технический отдел производителя или его уполномоченного представителя в России. Дополнительная информация доступна на сайте www.kratki.pl.

Kratki.pl Marek Val это широко известный производитель отопительного оборудования в Польше и Европе. Производство наших продуктов основано на строгих стандартах. Каждый газовый нагреватель произведен на заводе в соответствии с контролем качества проходит и испытания на безопасность. Использование высококачественных материалов в нашем производстве обеспечивает надежную эксплуатацию устройства конечным пользователем. Данное руководство содержит всю необходимую информацию для правильной установки, эксплуатации и обслуживания автономного газового нагревателя PATIO.

Газовый нагреватель PATIO является открытым устройством без системы удаления отработанных газов, предназначенным для обогрева открытых и / или вентилируемых помещений. Очень низкие коэффициенты остаточного содержания гарантируют безопасность даже при использовании в небольших вентилируемых и закрытых помещениях. Нагреватель отвечает строгим требованиям европейских указаний по безопасности и окружающей среде. Устройство было спроектировано и испытано в соответствии с требованиями EN 14543 Требования к устройствам для сжигания конденсационных углеводородов C3-C4 – газовые нагреватели без дымохода, используемые на открытом воздухе или в хорошо проветриваемых помещениях. Перед установкой и использованием внимательно прочитайте это руководство. Информация, содержащаяся в этом руководстве, обеспечит надежную работу устройства. Руководство должно быть сохранено в течение всего срока службы устройства.

Уличный газовый нагреватель PATIO был спроектирован для использования в качестве топлива пропана или смеси пропан-бутанового газа. Это устройство доступно в нескольких модификациях в зависимости от параметров управления, типа остекления и цветовых решений. Независимо от модификации, нагреватель PATIO оснащен полностью надежной и усовершенствованной системой управления газом в двух вариантах: ручное управление или управление с помощью пульта дистанционного управления.

РАЗМЕРЫ УСТРОЙСТВА



Рис.1. Схема нагревателя PATIO с размерами

ТЕХНИЧЕСКИЕ ХАРАКТЕРИСТИКИ

Характеристика	Ед.изм.	Sterowanie ręczne	Sterowanie pilotem
Номинальная (максимальная) тепловая мощность, Квт	Квт	8,2	8,2
Минимальная тепловая мощность, Квт	Квт	4,9	4,0
Система вентиляции	-	Отдельностоящий, открытого типа	Отдельностоящий, открытого типа
Управление	-	Ручное управление	Дистанционное управление
Материал	-	Сталь	Сталь
Высота	мм	1550	1550
Ширина		467	467
Глубина		467	467

Производитель:
Контактная информация:

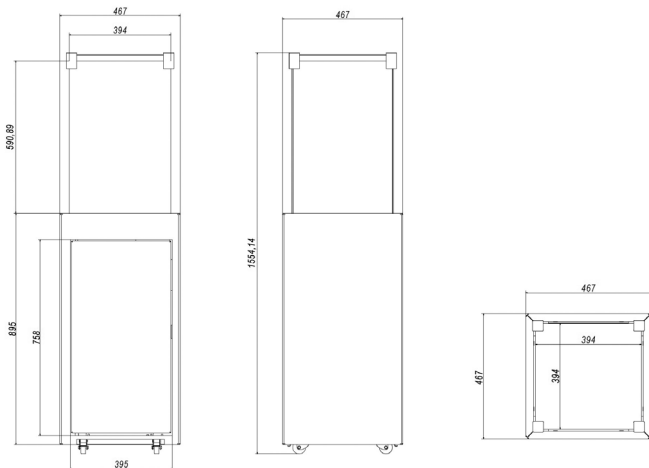
Kratki.pl Marek Bal
Kratki.pl Marek Bal
ul. Gombrowicza 4, 26-660 Wsola, Polska
tel. +48 48 384 44 88
fax +48 48 384 44 88
www.kratki.com

Европейский стандарт

EN 14543 + A1

ВВОД В ЭКСПЛУАТАЦИЮ

Ваше устройство разработано для работы с типом газа и параметрами давления в соответствии с данными приведенными в таблице. Не используйте другой тип газа или газ с другими параметрами давления!

Управление	Категория	Давление / Газ	Страна
Автоматич. управление GV60 <input type="checkbox"/>	I3B/P <input type="checkbox"/>	30 mbar, G30 <input type="checkbox"/>	BE, CY, CZ, DK, EE, ES, FR, GB, GR, HU, IE, IT, LT, NL, NO, PT, RO, SE, SI, SK,
		37 mbar, G30 <input type="checkbox"/>	PL
		50 mbar, G30 <input type="checkbox"/>	AT, CH, DE, FR, SK
Ручное управление GV32 <input type="checkbox"/>	I3P <input type="checkbox"/>	30 mbar, G31 <input type="checkbox"/>	FI, NL, RO
		37 mbar, G31 <input type="checkbox"/>	BE, CH, CY, CZ, ES, FR, GB, GR, IE, IT, LT, HR, NL, PL, PT, SI, SK
		50 mbar, G31 <input type="checkbox"/>	AT, CH, DE, NL
	I3+ <input type="checkbox"/>	30 mbar. G30 <input type="checkbox"/>	BE, CY, CZ, DK, EE, ES, FR, GB, GR, HU, IE, IT, LT, NL, NO, PT, RO, SE, SI, SK
		37 mbar, G31 <input type="checkbox"/>	BE, CH, CY, CZ, ES, FR, GB, GR, IE, IT, LT, HR, NL, PL, PT, SI, SK

НАГРЕВАТЕЛЬ ДОЛЖЕН БЫТЬ ВВЕДЕН В ЭКСПЛУАТАЦИЮ И ОБСЛУЖИВАТЬСЯ ТОЛЬКО КВАЛИФИЦИРОВАННЫМ СПЕЦИАЛИСТОМ. ЛЮБЫЕ САМОСТОЯТЕЛЬНЫЕ ИЗМЕНЕНИЯ В КОНСТРУКЦИЮ УСТРОЙСТВА СТРОГО ЗАПРЕЩЕНЫ. НИКОГДА НЕ ПЫТАЙТЕСЬ МОДЕРНИЗИРОВАТЬ УСТРОЙСТВО ИЛИ ЛЮБУЮ ЕГО ЧАСТЬ. ЛЮБЫЕ ИЗМЕНЕНИЯ НЕМЕДЛЕННО ЛИШАЮТ ГАРАНТИИ И АННУЛИРУЮТ ПРИГОДНОСТЬ К ЭКСПЛУАТАЦИИ.

ВНИМАНИЕ: ИГНОРИРОВАНИЕ РЕКОМЕНДАЦИЙ, ВКЛЮЧЕННЫХ В ДАННОЕ РУКОВОДСТВО В ОТНОШЕНИИ УСТАНОВКИ И ЭКСПЛУАТАЦИИ ИЛИ ИГНОРИРОВАНИЕ РЕКОМЕНДАЦИЙ, КАСАЮЩИХСЯ ДОПУСТИМЫХ КОМПЛЕКТУЮЩИХ И ПРИНАДЛЕЖНОСТЕЙ ДЛЯ ЭТОГО УСТРОЙСТВА, МОЖЕТ ПРИВЕСТИ К СЕРЬЕЗНОЙ ТРАВМЕ ИЛИ МАТЕРИАЛЬНОМУ УЩЕРБУ.

ЭТО УСТРОЙСТВО ПРОИЗВЕДЕНО В СООТВЕТСТВИИ С ТРЕБОВАНИЯМИ СТАНДАРТОВ БЕЗОПАСНОСТИ И СЕРТИФИЦИРОВАНО В СООТВЕТСТВИИ С ТРЕБОВАНИЯМИ РОССИЙСКОГО ЗАКОНОДАТЕЛЬСТВА

ГЛАВНАЯ ИНФОРМАЦИЯ

ВАЖНО: СОХРАНИТЕ ЭТУ ИНСТРУКЦИЮ!

Важно периодически проверять правильность функционирования и целостности компонентов системы управления газом, а также компоненты конструкции на любое повреждение. Очень важно, чтобы система газовых соединений не имела повреждений. Сервисное обслуживание могут производить только квалифицированные специалисты. Несоблюдение этих правил может привести к серьезным травмам или даже к смерти и материальному ущербу.

Ввод в эксплуатацию и использование должны соответствовать действующему национальному законодательству. Ваш авторизованный дилер может помочь вам определить, какие меры предосторожности следует принимать во время установки или использования. В некоторых случаях может потребоваться разрешение на установку или работу такого устройства. Всегда обращайтесь к авторизованному представителю, чтобы определить, какие правила применяются к использованию и установке устройства в Вашем регионе. При отсутствии правил, регулирующих установку и использование, строго соблюдайте руководство пожарной безопасности.

Не включайте устройство, если какая-либо из его деталей была ранее демонтирована, повреждена или уничтожена. Перед повторным запуском замените отсутствующую или поврежденную деталь на оригинальную, рекомендованную изготовителем.

Если устройство было залито жидкостью, особенно система управления газом или горелка, выключите устройство и обратитесь в сервисный отдел или к квалифицированному специалисту, чтобы убедиться, что для повторного использования не потребуется замена какого-либо компонента устройства.

ИНФОРМАЦИЯ ПО БЕЗОПАСНОСТИ

Только для наружного использования или использования в хорошо проветриваемых помещениях!

Из-за возможности возникновения высоких температур, особенно на стеклянных панелях, все легковоспламеняющиеся материалы должны располагаться на безопасном расстоянии от устройства. Дети, пожилые лица, (или другие лица, нуждающиеся в уходе), животные, одежда, легковоспламеняющаяся мебель, горючие вещества, не должны попадать в зону работающего устройства.

Используйте только тип газа и тип газового баллона, указанный производителем. В случае сильного ветра защитите устройство от опрокидывания.

Необходимо проявить особую осторожность по отношению к детям, инвалидам и другим лицам, требующим особого внимания. Эти люди могут быть особенно подвержены случайному контакту с устройством. При необходимости рассмотрите использование защитных барьеров для ограничения доступа к устройству.

НИКОГДА НЕ ЗАКРЫВАЙТЕ ВЕНТИЛЯЦИОННЫЕ ОТВЕРСТИЯ!

Не прикасайтесь и не опирайтесь на какие-либо части изделия, особенно стекла. ПРИМЕЧАНИЕ. Стекла в устройстве нельзя заменить никакими другими стеклами, кроме тех, которые были поставлены изготовителем или рекомендованы изготовителем.

Ни в коем случае нельзя использовать твердое топливо (дерево, бумага, уголь и т.д.) В этом устройстве **ЗАПРЕЩЕНО** использовать любое жидкое топливо или другие легковоспламеняющиеся материалы для запуска!

Во избежание несчастных случаев не рекомендуется допускать несанкционированное использование устройства. По соображениям безопасности всегда используйте перчатки и защитные очки во время проведения работы по техническому обслуживанию.

ВНИМАНИЕ!

- Перед заменой Элементов питания блока управления или приемника отключите подачу газа к устройству.
- Перед проверкой, обслуживанием или чисткой устройства обязательно убедитесь, что подача газа отключена.

ВНИМАНИЕ! - Перед заменой элементов питания блока управления или приемника отключите подачу газа к устройству. Перед проверкой, обслуживанием или чисткой устройства обязательно убедитесь, что подача газа отключена.

КОМПЛЕКТ ПОСТАВКИ

ПЕРВАЯ РАСПАКОВКА НАГРЕВАТЕЛЯ

Если во время осмотра отмечаются какие-либо повреждения или недостатки, обратитесь к авторизованному представителю.

Убедитесь, что ни какая часть изделия не была повреждена во время транспортировки. Проверка должна проводиться в присутствии поставщика. В комплект поставки нагревателя должен входить комплект для подключения газового баллона.

ДЛЯ МОДЕЛЕЙ С ДИСТАНЦИОННЫМ УПРАВЛЕНИЕМ:

- Приемник MERTIK MAXITROL B6R-R8U и система дистанционного управления, оснащенная контроллером MERTIK MAXITROL GV60M1 и пультом дистанционного управления.
- Набор декоративных камней для горелки.
- Руководство по установке и эксплуатации.
- Стальной корпус с колесиками и стабилизирующими ножками.
- 0,6 м шланга с редуктором и предохранительным клапаном наклона.

ДЛЯ МОДЕЛЕЙ С РУЧНЫМ УПРАВЛЕНИЕМ:

- Готовая и готовая к использованию горелка с системой управления газом, оснащенная контроллером MERTIK MAXITROL GV32.

- Набор декоративных камней для горелки.
- Руководство по установке и эксплуатации.
- Стальной корпус с колесиками и стабилизирующими ножками.
- 0,6 м шланга с редуктором и предохранительным клапаном наклона.

Газовый нагреватель РАТЮ предназначен для вашего комфорта. Поэтому есть два варианта управления: ручное управление и дистанционное управления(с пультом ДУ). Устройство оснащено современной системой управления для предотвращения утечки газа.

ВВОД В ЭКСПЛУАТАЦИЮ - ВВЕДЕНИЕ

Подключение нагревателя к газовому баллону, его регулировка и испытание на герметичность должны выполняться только квалифицированными специалистами, уполномоченными для работы с газовыми приборами или авторизованными сервисными специалистами в соответствии с действующими правилами. Вышеуказанное должно быть подтверждено на гарантийной карте продукта. Отсутствие такого подтверждения отменяет гарантию!

ПЕРЕВОЗКА, УСТАНОВКА И ХРАНЕНИЕ ГАЗОВОГО БАЛЛОНА ДОЛЖНА ПРОИСХОДИТЬ С ДЕЙСТВУЮЩИМИ ПРАВИЛАМИ ЗАКОНОДАТЕЛЬСТВА.

Устройство имеет открытую горелку без возможности подключения к дымоходу. Нагреватель РАТЮ продается с предварительно установленной системой управления газом, но прежде чем использовать его в первый раз, рекомендуется проверить герметичность системы на предмет возможной утечки при транспортировке. Все инструкции по правильному подключению системы, установке стенок, двери и стекла приведены ниже.

ЗАМЕЧАНИЯ ПО ПЕРЕВОЗКЕ УСТРОЙСТВА:

Нагреватель оснащен колесами для легкой транспортировки. Перед перемещением нагревателя убедитесь, что все колесные тормоза разблокированы, подача газа отключена и дверь закрыта. Если неровность или наклон поверхности значительны, снимите газовый баллон, прежде чем перемещать нагреватель для собственной безопасности и транспортируйте его отдельно. Транспортировка устройства во время его работы строго запрещена. Когда нагреватель находится в необходимом месте, заблокируйте тормоза, по крайней мере, на двух его колесах.

ПРАВИЛА ВВОДА В ЭКСПЛУАТАЦИЮ

Установка должна осуществляться в соответствии с национальным или региональным законодательством. При отсутствии таких правил должны соблюдаться правила изложенные в этом руководстве и правила пожарной безопасности.

Это устройство прошло проверку качества и безопасности и сертифицировано уполномоченным органом.

ВНИМАНИЕ!

Нагреватель предназначен для работы с баллоном объемом 27л/11кг, предназначенным для хранения смеси пропан-бутанового газа. Гибкая соединительная труба(шланг) должна использоваться для соединения с баллоном! Устройство продается с полной автоматикой и трубками, соединяющими главную и контрольную горелки с контроллером. Не используйте запасные части, кроме тех, которые установлены или поставлены производителем.

ВЫБОР МЕСТОПОЛОЖЕНИЯ НАГРЕВАТЕЛЯ РАТЮ

Газовый нагреватель РАТЮ - это мобильное устройство, которое можно перемещать в любое выбранное место. Тем не менее, существуют определенные ограничения, которые должны строго применяться. Устройство должно храниться вдали от легковоспламеняющихся материалов из-за высоких температур на его внешних поверхностях, особенно стеклах; Из-за открытой горелки без возможности подключения к дымоходу устройство должно использоваться в открытых помещениях или в хорошо проветриваемых помещениях. **КАТЕГОРИЧЕСКИ ЗАПРЕЩАЕТСЯ** размещение устройства в отличном от вертикального положения.

Советы по правильной и безопасной установке:

- Подключите редуктор к баллону с газом так, чтобы клапан наклона находился в вертикальном положении. Подключение его по-другому может блокировать подачу газа на устройство. Используйте соответствующие инструменты для выполнения этих действий. Затягивание редуктора вручную недостаточно и может привести к утечке газа. Замена и / или присоединение газового баллона должны производиться в хорошо проветриваемых помещениях.
- Перед подключением редуктора убедитесь, что резиновые прокладки находятся на месте и не повреждены. Если это не так, устройство не может использоваться до замены прокладки.
- Имейте в виду, что газовый баллон всегда должен находиться в вертикальном положении и что соединительный шланг между ним и горелкой должен работать таким образом, чтобы он не соприкасался с острыми предметами, краями или горячими частями нагревателя.
- Проверьте правильность работы и герметичность установленной системы управления газом, а также всей газовой системы устройства. Для этого вы можете использовать мыльную воду или специальный спрей для обнаружения утечек газа. Чтобы проверить герметичность, нанесите мыльную воду или распылитель на все соединения (баллон-редуктор, редуктор-клапан наклона, клапан наклона - газовый шланг, газовый шланг - блок газового регулятора, газовый блок - медные трубки основной горелки, основная горелка - медная проводник) между баллоном и газовой горелкой, а затем открыть подачу газа таким образом, чтобы газ заполнял все соединения от газового блока до горелки. Если на соединениях появляются пузырьки, это будет означать, что в этой области имеется утечка.
- Снимите стекло в соответствии с инструкциями на стр. 18, равномерно поместите декоративные элементы на горелке в соответствии с изображением (рис.7), а затем установите стекло обратно.

ПРИМЕЧАНИЕ: Безопасные расстояния от легковоспламеняющихся материалов, которые должны соблюдаться в соответствии с этой инструкцией, были определены на основе испытаний на безопасность. Легковоспламеняющиеся материалы можно назвать любыми, которые могут воспламениться, например, бумага, дерево, любое топливо, пластик, одежда и т.д. Это расстояние не относится к негорючим материалам, но также относится к легковоспламеняющимся материалам, расположенным непосредственно за ними. Если вы не уверены в воспламеняемости любого материала, обратитесь к представителям пожарной безопасности. Помните, что огнезащитные материалы считаются воспламеняющимися, несмотря на их огнестойкость. Их может быть трудно сжечь, но они все же горят.



Рис.2. Колеса с блокираторами для облегчения движения и надежной фиксации в стационарном положении.

По соображениям безопасности, после установки нагревателя в нужном месте колеса должны быть заблокированы.

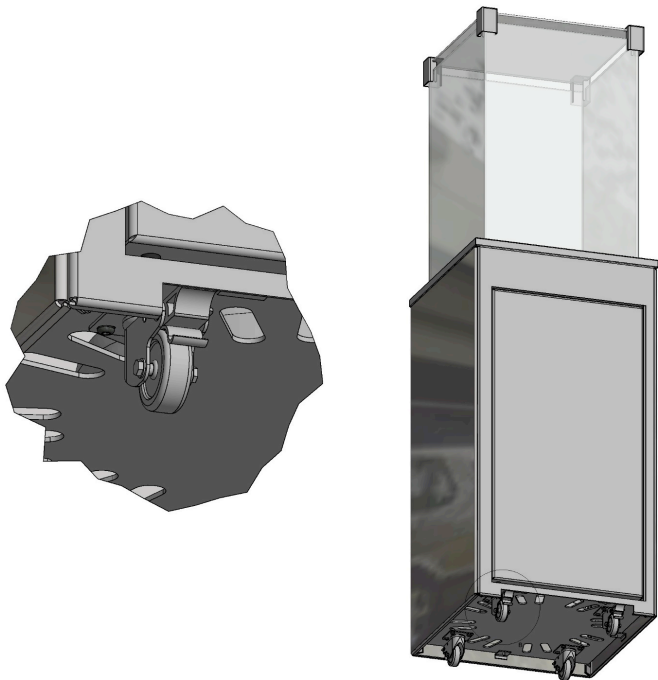

Рис.3. Регулируемые кронштейны

Разблокируйте фиксатор кронштейна, опустите кронштейны и зафиксируйте их на последнем отверстии (рис.4).

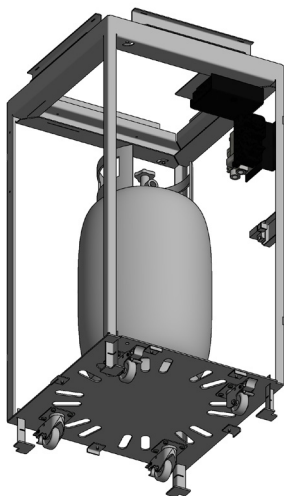

Рис.4. Схема регулировки кронштейнов

ВНИМАНИЕ!

КАТЕГОРИЧЕКИ ЗАПРЕЩАЕТСЯ ИСПОЛЬЗОВАТЬ НАГРЕВАТЕЛЬ НА ОТКРЫТОМ ПРОСТРАНСТВЕ ВО ВРЕМЯ АТМОСФЕРНЫХ ОСАДКОВ.

ХРАНИЕНИЕ НАГРЕВАТЕЛЯ НА ОТКРЫТОМ ВОЗДУХЕ ДОПУСКАЕТСЯ ТОЛЬКО ЕСЛИ ОН ЗАЩИЩЕН ОТ АТМОСФЕРНЫХ ОСАДКОВ ЧЕХЛОМ

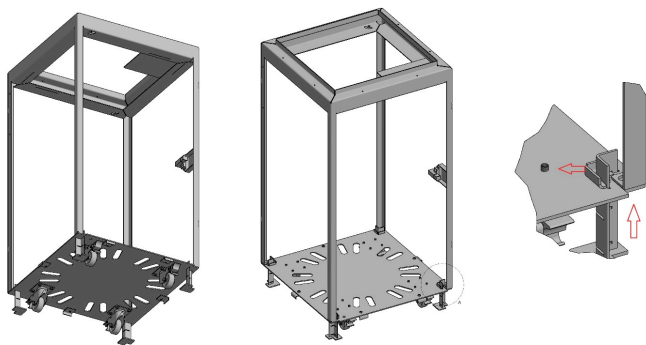
В ПРОТИВНОМ СЛУЧАЕ НАГРЕВАТЕЛЬ ДОЛЖЕН ХРАНИТЬСЯ В ПОМЕЩЕНИИ ЗАЩИЩАЮЩЕМ ОТ ВОЗДЕЙСТВИЯ ОСАДКОВ И НИЗКИХ ТЕМПЕРАТУР.

КОГДА УСТРОЙСТВО НЕ РАБОТАЕТ, ОНО ДОЛЖНО БЫТЬ ОТКЛЮЧЕНО ОТ ПОДАЧИ ГАЗА. (ГАЗОВЫЙ ВЕНТИЛЬ В ЗАКРЫТОМ ПОЛОЖЕНИИ), ВСЕ КОЛЕСА ДОЛЖНЫ БЫТЬ ЗАБЛОКИРОВАНЫ, И ОБЕСПЕЧЕНА ЗАЩИТА ОТ ОПРОКИДЫВАНИЯ. ЕСЛИ НЕТ ЗАЩИТЫ УСТРОЙСТВА ПРОТИВ ОПРОКИДЫВАНИЯ НА ВРЕМЯ, КОГДА УСТРОЙСТВО НЕ ЭКСПЛУАТИРУЕТСЯ, ГАЗОВЫЙ БАЛЛОН ОТСОЕДИНЯЕТСЯ И ХРАНИТСЯ В БЕЗОПАСНОМ МЕСТЕ..

ТРЕБОВАНИЯ В ОТНОШЕНИИ НЕОБХОДИМЫХ РАССТОЯНИЙ ОТ ЛЕГКОВОСПЛАМЕНЯЮЩИХСЯ МАТЕРИАЛОВ

Нагреватель РАТЮ испытан и предназначен для обогрева открытых или хорошо вентилируемых зон, при условии соблюдения безопасного расстояния от легковоспламеняющихся материалов, как показано на схемах ниже.



Рис.5. Минимально допустимое расстояние до легковоспламеняющихся материалов



Рис.6. Минимально допустимое расстояние до легковоспламеняющихся материалов

Указанное выше расстояние является минимально допустимым расстоянием от легковоспламеняющихся материалов, если не указано иное. Несоблюдение указанных выше расстояний может привести к пожару.

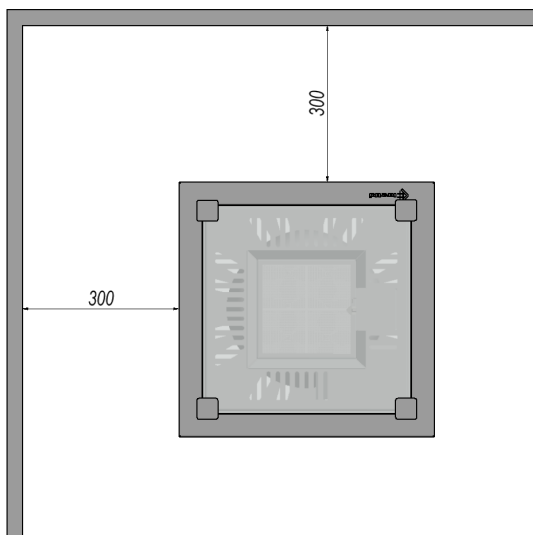
РАСПОЛОЖЕНИЕ ДЕКОРАТИВНЫХ ЭЛЕМЕНТОВ НА ГОРЕЛКЕ

Правильное расположение декоративных камней на нагревателе РАТИО.

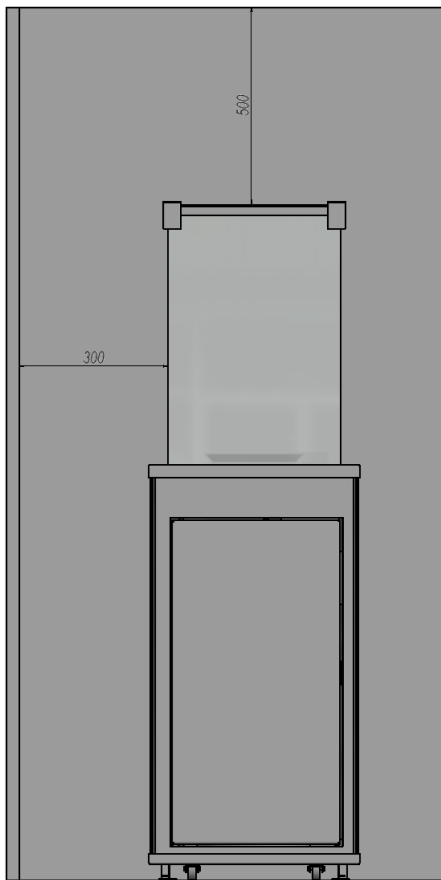

Рис.7. Правильное размещение декоративных элементов

Производитель рекомендует использовать декоративные элементы, специально предназначенные для использования в приборах с открытым пламенем и не несет ответственности за ущерб, вызванный использованием декоративных элементов, отличных от рекомендованных.

Если декоративные элементы не были размещены при первом запуске, то стекло нагревателя должно быть снято (как показано ниже)

СНЯТИЕ И ЗАМЕНА СТЕКОЛ/СТЕНОК:

Прежде чем приступить к демонтажу стекол и стенок устройства, убедитесь, что прибор выключен и охлажден, и подача газа закрыта! Период, необходимый для охлаждения самых горячих частей устройства, составляет приблизительно 60 минут. Не прикасайтесь к стеклу или верхней части корпуса в течение часа с момента выключения устройства.

Шаг 1. Удалите винты, крепящие боковые стенки к основанию, и снимите дверцу, слегка подняв ее вверх и затем наклонив.

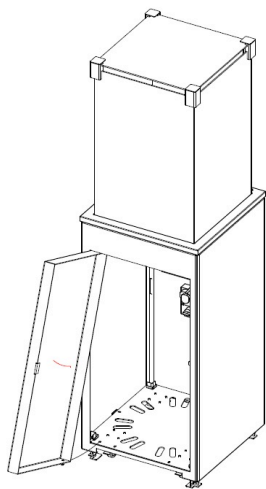
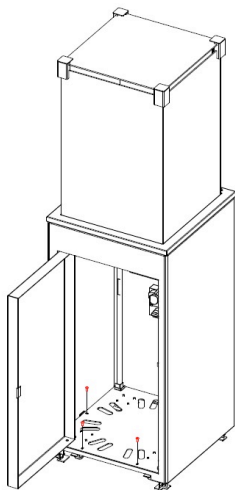

Шаг 2. Снимите стеклянную крышку с помощью зажимов, а затем снимите крышку боковых стенок.

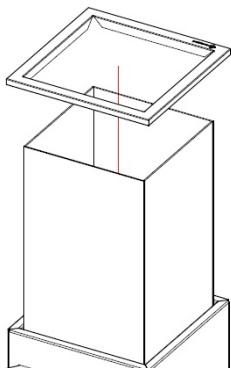
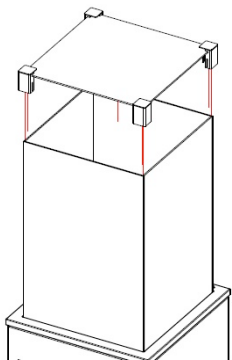

Шаг 3. Слегка наклоните боковые стенки друг к другу, а затем поднимите их вверх, удалив их из монтажных ниш.

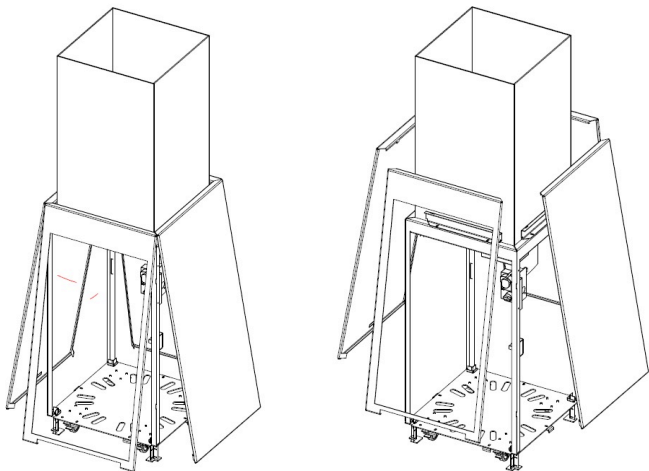

Шаг 4. Ослабьте винты прижимных планок и снимите стекло.

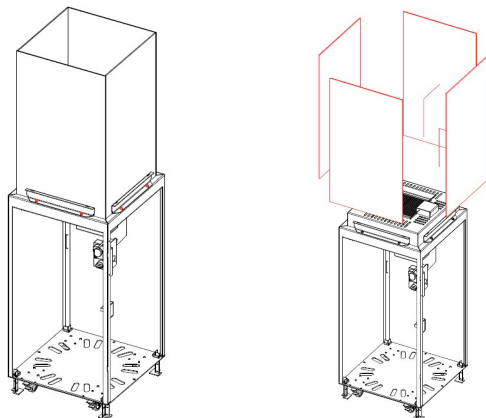

ЗАПУСК

Прежде чем использовать устройство в первый раз, убедитесь, что все соединения между элементами системы выполнены в соответствии с инструкциями в руководстве. Неправильное соединение системы управления газом может привести к его повреждению.

В течение нескольких часов после начала эксплуатации может ощущаться специфический запах. Это явление связано с нагревом краски. Животные могут быть особенно восприимчивы к запахам, возникающим при сжигании краски. Чтобы ускорить этот процесс, рекомендуется прогреть устройство с максимальной высотой пламени в течение нескольких часов.

УСТАНОВКА СИСТЕМЫ УПРАВЛЕНИЯ ГАЗОМ

ВНИМАНИЕ!!!

Это устройство и система управления газом могут быть установлены только с заводскими настройками. В модели, поставляемой с пультом ДУ, не устанавливайте батарейки в приемник на этом этапе. Раннее подключение к источнику питания может повредить электронику системы.

ВНИМАНИЕ!!!

Все составляющие системы управления газом должны быть установлены в соответствии с инструкциями в этом руководстве.

Стандартная система управления газом включает в себя, в зависимости от модели: контроллер MertiMaxitrol GV32 или GV60 и приемник B6R-R8U, в котором установленная антенна обеспечивает беспроводное дистанционное управление. Компоненты системы должны быть установлены в указанных местах. Изменение их местоположения может привести к повреждению устройства из-за вредных температур или попадания жидкости.

Устройство может работать только с автоматикой, поставляемой с устройством. Соединения отдельных элементов системы были выполнены таким образом, чтобы предотвратить их неправильное подключение.



Рис.10. Схема подключения системы ручного управления газом



Рис.11. Схема подключения системы автоматического управления газом

Подключите редуктор к газовому баллону, убедившись, что прокладки находятся на месте (см. схему выше). Если прокладки деформированы, повреждены, или если какие-либо из них отсутствуют, устройство не может использоваться до замены прокладок. Клапан наклона должен оставаться в положении, в котором он установлен на заводе. Подключение клапана в другом положении приводит к отключению подачи газа к устройству и, таким образом, к отключению устройства.

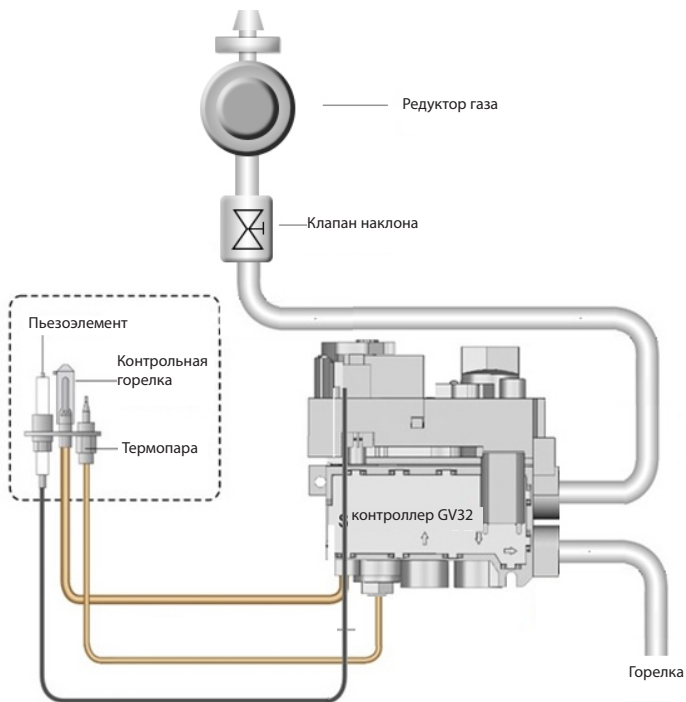
ВНИМАНИЕ!!!

Клапан наклона является предохранительной мерой от опрокидывания устройства, таким образом, когда устройство опрокидывается, клапан автоматически отключает подачу газа к контроллеру, и огонь гаснет.

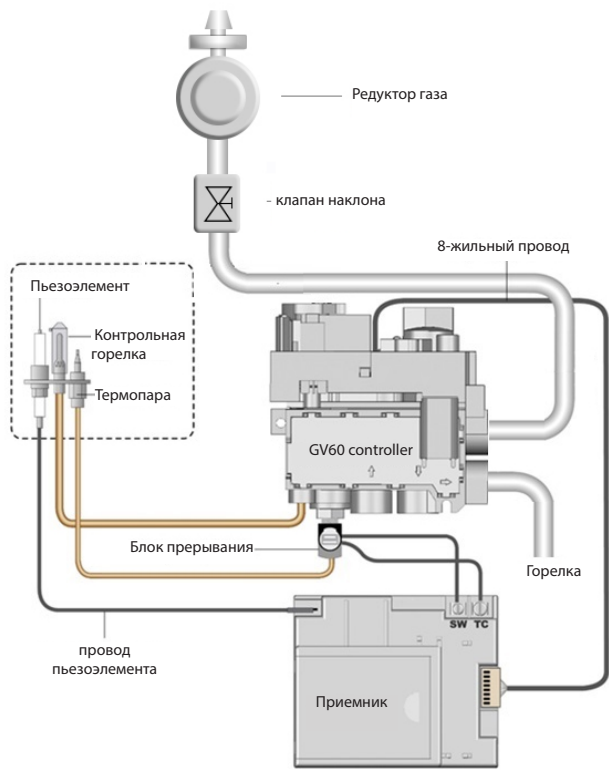

Рис.12. Установленный клапан наклона.

ЗАМЕЧАНИЕ!!!

Подключение к источнику газа должно производиться только при выключенном нагревателе и закрытом вентиле баллона.

ВНИМАНИЕ!!!

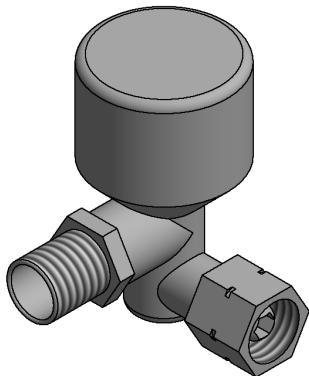
Запрещается использовать открытый огонь во время установки или подключения газового баллона. Несоблюдение вышеуказанного может привести к пожару, взрыву, материальному ущербу, травме или даже смерти.

ПОДКЛЮЧЕНИЕ ПИТАНИЯ

ВНИМАНИЕ! (Относится к автоматической системе управления газом)

Подключение источника питания должно выполняться после подключения всех других элементов системы управления газом. Убедитесь, что все элементы системы газового управления плотно затянуты и подключены, чтобы они могли нормально функционировать.

Модели нагревателей PATIO, оснащенные автоматической системой управления газом с дистанционным управлением, имеют приемник B6R-R8U, который питается от четырех элементов 1,5В(тип AA). Пульт дистанционного управления оснащен двумя 1,5В элементами тип AAA. Необходимость замены использованных элементов сигнализируется индикатором в правом верхнем углу экрана, а короткие звуковые сигналы, появляющиеся в течение 3 секунд

после запуска процесса горения, означают, что элементы приемника должна быть заменена. И использованные элементы в приемнике могут перегреваться, разливаться или даже взрываться. Никогда не используйте элементы, подвергавшиеся воздействию солнца, влаги, высоких температур или вибраций. Установите элементы одного типа и производителя. Никогда не устанавливайте новые батарейки вместе с использованными.

ВНИМАНИЕ!!!

Нагреватель предназначен для работы с баллоном объемом 27л/11кг.

Устройство поставляется с комплектом автоматики, клапаном наклона, редуктором и соединительными проводами и трубками. Не используйте другие элементы системы, кроме тех, которые установлены или рекомендованы производителем

Перед заменой газового баллона убедитесь, что устройство не находится вблизи источников огня или других предметов, которые могут загореться.

Крайне важно закрыть вентиль подачи газа на газовом баллоне или блоке управления после каждого использования устройства.

В случае обнаружения утечки газа, необходимо прекратить использование устройства, если оно работает, и если оно выключено, не запускайте его. Затем обратитесь в службу, осуществляющую техническую поддержку.

ВНИМАНИЕ!!!

Рекомендуется периодически проверять качество всех газовых соединений, включая гибкий шланг (не реже одного раза в месяц или каждый раз при замене цилиндра). Если видны трещины, деформация или другие повреждения, элементы должны быть заменены новыми с такими же характеристиками и качеством.

Пульт ДУ

Пульт дистанционного управления B6R-H9 поставляется с моделями с дистанционным управлением.

ВНИМАНИЕ!!!

Пульт дистанционного управления B6R-H9 имеет встроенный температурный датчик, используемый в режиме термостата. Устройство непрерывно измеряет температуру окружающей среды и сравнивает ее с температурой, установленной на термостате. Храните устройство в затененном месте, чтобы исключить ошибки измерения, связанные с прямым солнечным излучением.

Модели газовых нагревателей PATIO с модулем GV60 оснащены системой газового контроля, позволяющей пользователю дистанционно запускать устройство и управлять им. Чтобы иметь возможность управлять устройством с помощью пульта дистанционного управления, убедитесь, что вентиль, осуществляющий подачу газа к устройству, открыт.

ВНИМАНИЕ!!!

Пульт дистанционного управления всегда должен находиться в недоступном месте для детей и других лиц, которые не отдают отчет своим действиям.

ВНИМАНИЕ!!!





Никогда не используйте инструменты для изменения положения переключателей. Изменения в положении переключателей можно производить только вручную; В противном случае блок управления может быть поврежден. Обратитесь к специалисту по обслуживанию, если ручки заблокированы.

Нагреватель PATIO использует современный пульт дистанционного управления B6R-H9, произведенный в соответствии с европейским стандартом, с радиочастотами 868 МГц. Пульт дистанционного управления не требует подтверждения кода передачи и готов к использованию. При замене пульта дистанционного управления требуется процедура сопряжения. Чтобы соединить новый пульт с нагревателем, сначала нажмите и удерживайте кнопку RESET, расположенную на корпусе приемника, до тех пор, пока вы не услышите два характерных сигнала, затем отпустите кнопку. Это действие должно выполняться с использованием тонкого и неострого элемента. Затем нажмите и удерживайте кнопку пульта дистанционного управления, пока не услышите два коротких звуковых сигнала, которые означают синхронизацию пульта дистанционного управления с приемником. Один длинный сигнал указывает на то, что компоненты системы были сопряжены неправильно.



Рис. 14.Кнопка „RESET“ - приемник

ИНФОРМАЦИЯ

Для просмотра текущей версии программного обеспечения, используемого при помощи пульта дистанционного управления, одновременно нажмите кнопки  и . Одновременное нажатие кнопок  и  отображает модель пульта дистанционного управления.

Деактивация функции дистанционного управления

Установите батареи. Все доступные значки будут отображаться на дисплее и мигать. Во время мигания значка, нажмите на кнопку, соответствующую нужной функции и удерживайте ее в течение 10 секунд. Значок выбранной кнопки будет мигать до окончания процесса деактивации. После деактивации на месте значка функции появятся 2 горизонтальные линии. После замены батареи настройка сохраняется.

Активация функции дистанционного управления

Установите батареи. Все доступные значки будут отображаться на дисплее и мигать. Во время мигания значка, нажмите на кнопку, соответствующую нужной функции и удерживайте ее в течение 10 секунд. Значок выбранной кнопки будет мигать до окончания процесса активации и после этого появится на дисплее.

ВНИМАНИЕ!!!

Если пламя контрольной горелки гаснет, необходимо подождать минимум 5 минут для следующей попытки зажечь нагреватель.

ВНИМАНИЕ!!!

Если нагреватель не удалось зажечь 4 раза подряд - обратитесь к специалисту по обслуживанию.

ИНСТРУКЦИЯ ПОЛЬЗОВАТЕЛЯ ПУЛЬТА ДУ V6R-N9

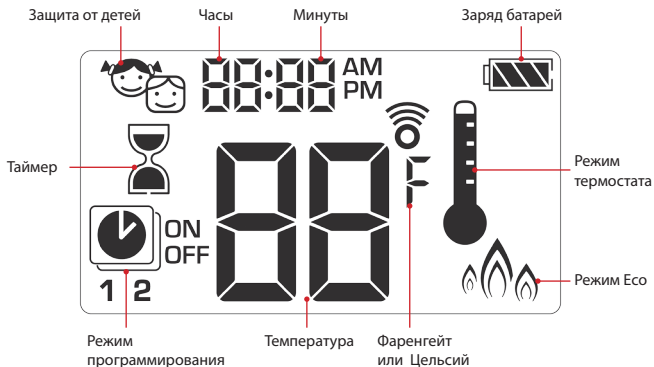

Установка единиц измерения температуры

Чтобы изменить единицы измерения температуры, одновременно нажать кнопки . Вы можете выбрать между градусами Цельсия, и градусами по Фаренгейту. Выбор °F будет автоматически устанавливать часы в формат 12 часов, в то время как выбор °C установит часы в 24-часовой формат.



Установка времени

1. Для того, чтобы иметь возможность настроить день недели, нажмите кнопки и .
2. Нажимайте или для выбора дня недели (1 – понедельник, 2 – вторник, 3 – среда, 4 – четверг, 5 – пятница, 6 – суббота, 7- воскресенье)
3. нажмите кнопки и . Часы начнут мигать.
4. Установите часы с помощью кнопок и .
5. Нажмите кнопки и . Минуты начнут мигать.
6. Установите минуты с помощью кнопок и .
7. Для подтверждения настройки, нажмите одновременно и и подождите.



Защита от детей

Включение:

Для включения функции "Защита от детей" нажмите ☺ и ▼.

На дисплее отобразится значок 

Отключение:

Для отключения функции "Защита от детей" нажмите ☺ и ▼. Значок 

погаснет.



Режим включения(розжига).

Включение(розжиг) устройства с помощью одной кнопки(настройка по умолчанию)

- Нажимайте кнопку ☺ до тех пор, пока не услышите два звуковых сигнала. Мигание значка горелки будет подтверждением начала включения.
- Одиночный звуковой сигнал подтвердит зажигание контрольной горелки.
- После зажигания основной горелки пульт управления автоматически переключится в ручной режим



Включение(розжиг) устройства с помощью двух кнопок

- Нажимайте одновременно кнопки ☺ и ▲ до тех пор, пока не услышите два звуковых сигнала. Мигание значка горелки будет подтверждением начала включения. Отпустите кнопку.
- Одиночный звуковой сигнал подтвердит зажигание контрольной горелки.
- После зажигания основной горелки пульт управления автоматически переключится в ручной режим



Информация:

Для изменения режима зажигания Вам необходимо сразу же после установки элементов питания удерживать кнопку ☺ на пульте ДУ в течении 10 секунд. На дисплее пульта ДУ отобразиться ON и мигающее значение текущей настройки.

- 1 – Включение с помощью одной кнопки ☺.
- 2 – Включение с помощью двух кнопок ☺ и ▲.



Выберите необходимое значение настройки режима включения.

Внимание!!!

Если после нескольких попыток розжига горелка не загорается, установите ручку управления блока управления в положение "OFF" и обратитесь к разделу "Возможные

проблемы и способы их решения”.

Режим ожидания и выключение

Для перевода системы управления в режим ожидания удерживайте кнопку , чтобы погасить основную горелку. Чтобы выключить устройство, нажмите . Пламя контрольной горелки будет потушено

Перед повторным розжигом, подождите 5 секунд.



Регулировка высоты пламени

Для того, чтобы увеличить высоту пламени, нажмите и удерживайте кнопку .

Для того, чтобы уменьшить высоту пламени или перевести в режим ожидания, нажмите и удерживайте кнопку .



Установка минимальной и максимальной высоты пламени

Минимальная высота пламени

Для того, чтобы уменьшить высоту пламени основной горелки до минимума, дважды с минимальным интервалом нажмите на кнопку . На дисплее отобразится символ „LO”.











Максимальная высота пламени

Для того, чтобы увеличить высоту пламени основной горелки до максимума, дважды с минимальным интервалом нажмите на кнопку . На дисплее отобразится символ „HI”.



Установка таймера

Включение / Настройки

1. Нажмите и удерживайте кнопку , до появления значка . Поле часов на дисплее начинает мигать.
2. Введите значение с помощью кнопок  и .
3. Для подтверждения нажмите . Поле минут на дисплее начинает мигать..
4. Введите значение с помощью кнопок  и .
5. Для подтверждения нажмите кнопку  или подождите.

Выключение:

Для отключения таймера нажмите кнопку .

Значок  с обратным отсчетом исчезнет.



Информация:

Когда закончится обратный отсчет, нагреватель выключится. Таймер работает только в режимах: ручной, термостат и Eco. Максимальное значение таймера 9 часов и 50 минут.

Режимы

Режим термостата

Комнатная температура измеряется и сравнивается с температурой, установленной на термостате. Высота пламени автоматически регулируется таким образом, чтобы достичь заданной температуры.



Режим программирования

Программы 1 и 2 могут быть произвольно изменены. Пользователь может установить время включения и выключения камина при заданной температуре.



Режим Есо



Высота пламени регулируется между его крайними значениями. Если температура в помещении ниже температуры, установленной на термостате высота пламени достигает своего максимального значения и остается на высоком уровне в течение длительного периода времени. Если температура в помещении ниже, чем номинальная высота пламени уменьшается до минимума в течение длительного периода времени. Один цикл занимает около 20 минут.



Режим Термостата

Включение и отключение термостата

Включение:





Нажмите кнопку . На дисплее отобразится значок , заданная температура и текущая температура в комнате.

Выключение:

1. Нажмите на кнопку .
2. Нажмите на кнопку  или .
3. Нажмите на кнопку , чтобы войти в режим программирования.



Настройка термостата

1. Нажмите и удерживайте кнопку , до тех пор пока на дисплее не появится значок . Поле со значением температуры начнет мигать.
2. Для изменения значения температуры нажимайте  и .
3. Для подтверждения нажмите кнопку  или подождите.



Режим программирования

Включение режима программирования

Нажмите кнопку . На дисплее появится значок , и символы 1 или 2 и „ON” или „OFF”.



Выключение режима программирования

1. Нажмите кнопку  или , или , для перехода в ручной режим.
2. Нажмите , чтобы переключиться на режим термостата.

Информация:

Введение значения температуры включения режима термостата автоматически устанавливает то же значение для режима программирования.







Значение параметров:

Температура включения: 21°C

Температура выключения: „--“ (только пламя контрольной горелки)



Настройка температуры:

1. Нажмите и удерживайте кнопку , до тех пор пока на дисплее не появится мигающий значок . Появится символ „ON” и отобразится температура включения (настройка режима термостата).
2. Для продолжения нажмите кнопку , или подождите. На дисплее отобразится значок , символ „OFF” и мигающее значение температуры, означающее температуру выключения.
3. Установите необходимую температуру с помощью кнопок  и .
4. Для подтверждения нажмите .



Установка дня









5. На дисплее мигает символ „ALL”. Нажимайте  или  для выбора одного из трех доступных вариантов („ALL, SA:SU, 1, 2, 3, 4, 5, 6, 7”).
6. Для подтверждения нажмите .

Символы **SA:SU** соответствуют субботе и воскресенью. Цифры соответствуют дням недели (например: 1 - понедельник, 2 - вторник, 3 - среда, 4 - четверг, 5 - пятница, 6 - суббота, 7 - воскресенье).











Настройка времени включения (Программа 1)

Выберите «ALL»

7. На дисплее отображается значок , 1, „ON”, на мгновение будет отображаться «ALL». Затем поле часов начнет мигать.
8. Установите значение часов с помощью  и .
9. Для подтверждения нажмите . На дисплее отобразится значок , 1, „ON”, а затем снова на некоторое время отобразится «ALL». Затем поле минут начнет мигать.
10. Установите значение минут с помощью  и .
11. Для подтверждения нажмите .



Установка времени выключения(Программа 1)

12. На дисплее отобразится значок , 1, „OFF“, на мгновение отобразится символ „ALL“. Затем поле часов начнет мигать.
13. Установите значение часов с помощью  и .
14. Для подтверждения нажмите . На дисплее отобразится , 1, „OFF“, на мгновение отобразится символ „ALL“. Поле минут начнет мигать.
15. Установите значение минут с помощью  и .
16. Для подтверждения нажмите .



Информация:

- После этого пользователь может выполнить настройки для Программы 2. Если этого не сделать Программа 2 останется в неактивном режиме.
- Значения температур включения/выключения для Программ 1 и 2 являются одинаковыми для всех вариантов (ALL, SA:SU, 1, 2, 3, 4, 5, 6, 7). Введение новых настроек для температуры включения/выключения автоматически устанавливает заданные значения по умолчанию.
- При вводе новых настроек времени включения/выключения для Программ 1 и 2 будут установлены новые значения по умолчанию. Для восстановления заводских настроек Программы 1 и 2, необходимо удалить элементы питания из пульта дистанционного управления.

Дополнительная функция

Эта опция доступна только для газовых приборов с более чем одной горелкой.

Для серий LEO 100 и LEO 200 эта функция неактивна.



Режим Eco

Включение:

Нажмите кнопку . На дисплее отобразится значок .

Выключение:

Нажмите кнопку . Значок  исчезнет с дисплея.



ЗАМЕНА ЭЛЕМЕНТОВ ПИТАНИЯ

Установка использованных элементов питания в приемник, пульт дистанционного управления, или модуль питания может привести к перегреву, протеканию и даже взрыву. Не устанавливайте элементы питания, которые подвергались воздействию солнечных лучей, влаги, высоких температур и ударам. Устанавливайте элементы питания одного и того же типа и одного производителя. Не устанавливайте бывшие в употреблении элементы вместе с новыми. Пульт дистанционного управления питается от двух батареек типа AAA. Приемник B6R-R8U и модуль питания ZB90 G60 питаются от четырех батареек AA, 1.5V. Срок службы элементов пульта дистанционного управления и приемника оценивается примерно в один отопительный сезон. Производитель рекомендует использовать щелочные элементы из-за более низкий риск, связанный с разгерметизацией. Допускается использование аккумуляторных элементов. При извлечении элементов, не используйте инструменты, которые могут вызвать короткое замыкание. Использование токопроводящих предметов может привести к повреждению электронных компонентов пульта дистанционного управления и приемника.

Замена элементов питания в пульте дистанционного управления:

- Снимите крышку, расположенную на задней стороне пульта дистанционного управления.
- Осторожно удалите использованные элементы AAA пульта дистанционного управления.
- Установите новые элементы AAA, соблюдая полярность (+/-).
- Установите крышку на заднюю сторону пульта дистанционного управления.

Замена элементов питания в приемнике/модуле источника питания:

- Откройте дверцу корпуса нагревателя.
- Осторожно снимите приемник B6R-R8U /модуль питания G60-ZB90.
- снимите крышку.
- Удалите четыре использованные элементы типа AA и установите новые, обращая внимание на полярность (+/-) на приемнике/модуле питания.
- Установите крышку на корпус приемника/модуль питания.

ВНИМАНИЕ!!!

Замена элементов в приемнике/модуле питания может производиться только при перекрытом вентиле подачи газа к нагревателю.

ВНИМАНИЕ!!!

Элементы питания относятся к опасным химическим отходам, поэтому после использования они не должны утилизироваться с другими бытовыми отходами.

РУЧНОЕ УПРАВЛЕНИЕ

При выборе пользователем варианта нагревателя с ручным управлением он получает в комплекте блок управления GV32. Перед началом работы с блоком управления, изучите настоящее руководство. Несоблюдение этих инструкций может привести к повреждению компонентов системы управления газа или самого устройству, а также привести к пожару, повреждению имущества или утрате здоровья.

ИНСТРУКЦИЯ ПО ИСПОЛДЗОВАНИЯ РУЧНОГО БЛОКА УПРАВЛЕНИЯ

Запуск нагревателя дл должен быть выполнен в соответствии с данной инструкцией. Болк управления GV32 разработан таким образом, чтобы исключить необходимость технического обслуживания и настройки. Ручка управления является несъемной. Ее демонтаж может привести к повреждению устройства. Никогда не пытайтесь разобрать или каким-то образом изменять конструкцию блока управления и его элементов.

Запуск нагревателя:

1. Осторожно поверните ручку „**ON/OFF - A**” против часовой стрелки в направлении положения зажигания(запуск), пока он не остановится. Затем нажмите на ручку и удерживайте в течение 5 секунд (газ поступает на контрольную горелку).
2. Продолжайте удерживать ручку в нажатом положении и поворачивайте ее к поз. **PILOT** (это положение активизирует пьезорозжиг контрольной горелки). Удерживайте ручку в этом положении еще в течении 10 секунд до момента зажигания контрольной горелки (Если горелка не загорается, повторите процедуру с момента нажатия ручки).
3. После зажигания контрольной горелки отпустите ручку и поверните ее против часовой стрелки до положения ON(чтобы начать подачу газа на основную горелку)

Выключение устройства:

1. Поверните ручку „**ON/OFF - A**” по часовой стрелке до упора в положение **PILOT**.
2. Нажмите ручку и продолжайте ее поворачивать по часовой стрелке до позиции **OFF**.

Повторно выполнить запуск нагревателя можно после того как охладится термопара. Время охлаждения составляет примерно 1 минуту после полного выключения.

Регулировка пламени/подачи газа:

Регулировка высоты пламени осуществляется с помощью ручки „**Регулировка температуры В**”. Для регулировки высоты пламени необходимо повернуть ручку „**Регулировка температуры В**” в направлении против часовой стрелки (увеличение высоты пламени) или в направлении по часовой стрелке (уменьшение высоты пламени). Чтобы полностью отключить подачу газа на основную горелку то ручка "**ON/OFF - A**" должна находиться в поз. **PILOT**.



Рис 16. Схема блока управления GV32



Ручка
управления
А

Регулировка
температуры
В

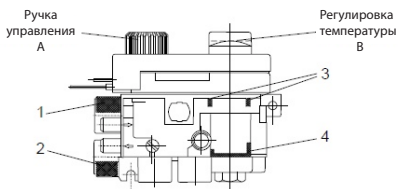
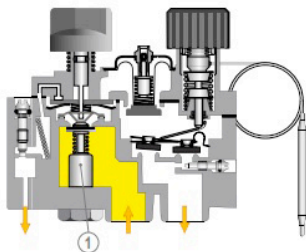

OFF – выключение

Ручка ON/OFF находится в закрытом положении.

Термоэлектрически клапан управления горелкой закрыт (**поз. 1**)

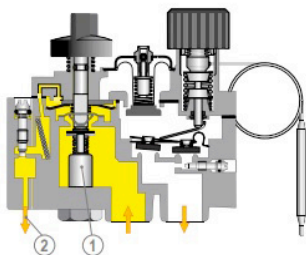

Включение

Ручка ON/OFF находится в положении PILOT и нажимается.

Термоэлектрически клапан управления горелкой открыт (**поз. 1.**), поток газа на контрольную горелку открыт (**поз. 2**)

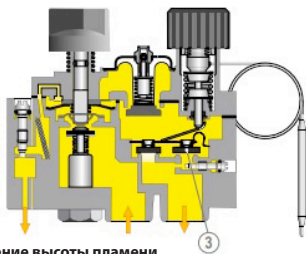

Уменьшение высоты пламени

Ручка ON/OFF находится в положении ON.

Ручка регулировки температуры вращается по направлению часовой стрелки. Газ поступает через клапан ON/OFF. (**поз. 3**)

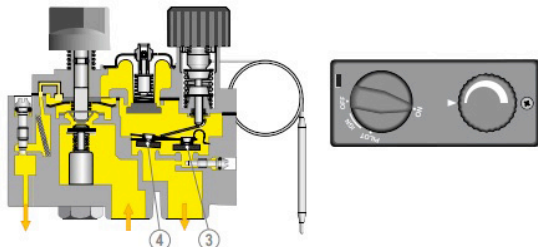

Увеличение высоты пламени

Ручка ON/OFF находится в положении ON.

Ручка регулировки температуры вращается против направления часовой стрелки. Газ поступает через клапан низкого пламени ON/OFF (**poz. 3**) и через клапан высокого пламени (**poz. 4**).

Рис. 17. Принципиальная схема блока управления и регулировки температуры.

ОБСЛУЖИВАНИЕ

ВНИМАНИЕ!!!

Техническое обслуживание нагревателя должно осуществляться при отключенной подаче газа и отключенном питании.

ВНИМАНИЕ!!!

Техническое обслуживание нагревателя может производиться только квалифицированным специалистом.

- Устройство должно регулярно проверяться не реже одного раза в месяц или с каждой заменой газового баллона.
- Чистка должна производиться регулярно или при попадании пыли или грязи на устройство.
- При наличии трещин и царапин стекла должны быть немедленно заменены новыми.
- Запрещается вносить какие-либо изменения в конструкцию устройства.
- Нагреватель не должен подвергаться чистке агрессивными моющими средствами.
- При замене запасных частей используйте только оригинальные детали, рекомендуемые производителем.

Список контрольных проверок

№№	Наименование	Действия
1	Общий осмотр	<p>Выполните процедуру розжига нагревателя</p> <p>Проверьте безопасность работы всех систем .</p> <p>Убедитесь, что пламя контрольной горелки горит устойчиво. Убедитесь, что основная горелка горит равномерно.</p> <p>Проверьте, что элементы питания в приемнике и пульте дистанционного управления не требуют замены (только для нагревателей с автоматическим управлением).</p> <p>Проверьте работу во всех режима дистанционного управления (только для нагревателей с автоматическим управлением).</p>
2	Проверка стекол	<p>Убедитесь, что стекла не имеют трещин.</p> <p>Проверьте степень загрязнения стекол. Если вам необходимо очистите стекла.</p>
3	Проверка системы управления газом	<p>Проверьте герметичность газовых соединений.</p> <p>Убедитесь, что вентиляционные отверстия не закрыты.</p> <p>Убедитесь, что кабели, соединяющие блок управления и приемник не повреждены.</p> <p>Убедитесь, что компоненты системы управления газом не подвергаются воздействию высоких температур.</p> <p>Убедитесь, что внутренняя часть нагревателя и компоненты, установленные в нем не подвергаются воздействию влаги. Проверьте, не имеют ли соединительные кабели никаких признаков коррозии.</p>
4	Проверка камеры сгорания	<p>Убедитесь, что контрольная горелка не закрывается декоративными элементами.</p> <p>Проверьте, что термopара находится в зоне контрольной горелки.</p> <p>Проверьте, не требует ли очистки камера сгорания.</p> <p>Убедитесь, что все воздухозаборники в камеру сгорания открыты. При необходимости откройте отверстия в воздухозаборниках.</p> <p>Проверьте камеру сгорания на наличие признаков коррозии. При наличии необходимо, удалить коррозию и нанести новый слой краски.</p> <p>Убедитесь, что основная горелка воспламеняется плавно.</p>

5	Проверка элементов устройства	Проверьте устройство на предмет обрыва эл. цепей (только для нагревателей с автоматическим управлением). Проверьте, не подвержен ли блок управления нагреву.
6	Декоративные элементы	Убедитесь, что декоративные элементы не требуют очистки. Убедитесь, что декоративные элементы не вступают в контакт со стеклом. Убедитесь, что декоративные элементы не покрывают отверстия горелки. Убедитесь в том, что декоративные элементы не повреждены.

ОХРАНА ОКРУЖАЮЩЕЙ СРЕДЫ

- Все элементы упаковки, в которой поставляется газовый нагреватель следует утилизировать соответствующим образом для их типа.
- Из-за содержанием тяжелых металлов элементы питания классифицируются как опасные химические отходы, поэтому, после использования, они должны быть помещены в специальные контейнеры для опасных отходов.
- Если срок эксплуатации устройства закончился, оно должно быть утилизировано. Пользователь обязан предоставить нагреватель в соответствующее учреждение для утилизации данного типа оборудования.

СВЕДЕНИЯ О ТЕХНИЧЕСКОМ ОБСЛУЖИВАНИИ

Отметка о запуске нагревателя	Дата, подпись и печать технического специалиста
Отметка о техническом обслуживании	Дата, подпись и печать технического специалиста
Отметка о техническом обслуживании	Дата, подпись и печать технического специалиста
Отметка о техническом обслуживании	Дата, подпись и печать технического специалиста
Отметка о техническом обслуживании	Дата, подпись и печать технического специалиста
Отметка о техническом обслуживании	Дата, подпись и печать технического специалиста
Отметка о техническом обслуживании	Дата, подпись и печать технического специалиста
Отметка о техническом обслуживании	Дата, подпись и печать технического специалиста

ПРОДАВЕЦ	
Наименование:	Печать и подпись:
Адрес:	
Телефон:	
Дата продажи:	
ПОКУПАТЕЛЬ	
Установка нагревателя должна быть произведена в соответствии с правилами и нормативами настоящей инструкции по эксплуатации и техническим специалистом, имеющим соответствующее разрешение.	Дата, ФИО и разборчивая подпись покупателя:
Я заявляю, что после прочтения инструкции по эксплуатации и условий гарантии, в случае несоблюдения положений, содержащихся в нем, производитель не несет ответственности по гарантийному обслуживанию.	
УСТАНОВЩИК НАГРЕВАТЕЛЯ	
Наименование организации установщика:	
Адрес установщика:	
Телефон:	
Дата установки:	

СЕРВИСНОЕ ОБСЛУЖИВАНИЕ	

Kratki.pl Marek Bal ul. Gombrowicza 4, Wsola, 26-660 Jedlińsk, Poland
tel. 00 48 48 389 99 00, 00 48 48 384 44 88, fax 00 48 48 384 44 88 wew. 106
www.kratki.com

06 / 2017